

SOQUETES



Aplicações

Os soquetes são utilizados como uma conexão para prender o cabo de aço a um ponto fixo. Pode ser um sistema de ancoragem para tubos ou canos, fios de ancoragem para materiais de dragagem, cabos de ancoragem para plataformas petrolíferas, pontos de fixação para cabos de reboque ou para fixação de cabos em construções, tais como pontes, telhados, etc. Os soquetes são projetados apenas para uso em linha. Os soquetes são os acessórios mais resistentes disponíveis para extremidades de cabos de aço. Se forem montados da maneira adequada, eles atendem ou excedem a resistência de rompimento do cabo de aço.

Linha

A Green Pin® oferece uma ampla linha de tipos de soquetes em diversos tamanhos e formatos.

Design

Os soquetes tipo pera abertos e fechados Green Pin® e os soquetes cunha abertos Green Pin® são feitos de aço fundido de alta resistência. Estes soquetes são geralmente identificados com:

- símbolo do fabricante - p. ex. GP
- diâmetro do cabo de aço em mm e polegadas - p. ex. 20-22 e 7/8"
- código de rastreabilidade - p. ex. A01
- número do soquete - p. ex. 104

Os terminais fechados prensados são forjados a partir de aço carbono de qualidade especial C-1035 tratados para torná-los adequados para prensagem a frio.

Acabamento

Os soquetes tipo pera abertos e fechados e os soquetes cunha abertos Green Pin® são galvanizados. Os terminais fechados prensados são sem acabamento.

Certificação

Detalhes específicos de disponibilidade de certificados podem ser encontrados em cada página de produto. Favor verificar seus requisitos de certificação no momento do pedido.

Instruções de uso

1) Soquetes tipo pera abertos - soquetes tipo pera fechados

No passado, zinco derretido era derramado nos soquetes para fixar os cabos de aço; atualmente, resinas são utilizadas para este fim.



Figura 1

- a vassoura é feita depois que o cabo de aço foi colocado no soquete;
- ao usar resinas, siga sempre exatamente as instruções do fabricante com atenção;
- a instalação de soquetes deve ser realizada por especialistas, em uma loja de lingas certificada.

2) Soquetes cunha abertos

A cunha e o corpo atuam como uma prensa que agarra o cabo de aço e o trava em seu lugar. Os soquetes cunha Green Pin® podem ser utilizados dentro da faixa de diâmetros de cabos de aço, conforme indicado na tabela, mais adiante no catálogo.

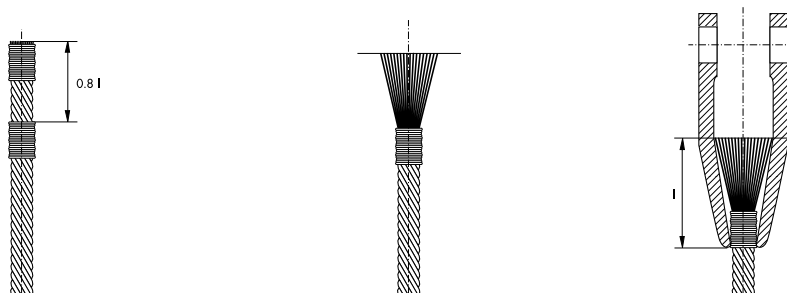

Figura 2

Ao utilizar soquetes cunha abertos, as seguintes precauções devem ser tomadas:

- sempre inspecione o soquete, a cunha e o pino antes do uso;
- utilize apenas com cabos de aço padrão de 6-8 fios;
- certifique-se sempre de que o soquete e a cunha são do tamanho correto para o diâmetro do cabo de aço;
- a parte carregada do cabo de aço deve ser montada na linha central do pino;
- ao instalar o cabo de aço, sempre carregue previamente a cunha com o cabo de aço instalado;
- nunca solde a extremidade; a extremidade deve ter um comprimento de, pelo menos, 6 vezes o diâmetro do cabo de aço com um mínimo de 150 mm. Prenda a extremidade inoperante do cabo com um grampo para cabo de aço, conforme mostrado na figura 3;
- antes de aplicar a primeira carga, sempre utilize um martelo para assentar a cunha e o cabo no soquete, o mais fundo possível;
- verifique a montagem regularmente; reaperte ou reposicione, caso necessário;
- nunca carregue lateralmente um soquete cunha, uma vez que ele não foi projetado para tal fim;
- a carga pode deslizar se a conexão não for instalada adequadamente;
- a eficiência de um cabo de aço - conexão de soquete cunha é 80% da carga mínima de ruptura do cabo, mas é limitada à carga mínima de ruptura do soquete;
- utilize apenas a cunha original fornecida pelo fabricante do soquete e certifique-se de que ela é adequada para o diâmetro do cabo utilizado;
- nunca utilize uma cunha de qualquer outro fornecedor, que não seja o fornecedor original do soquete, uma vez que as dimensões não serão compatíveis;

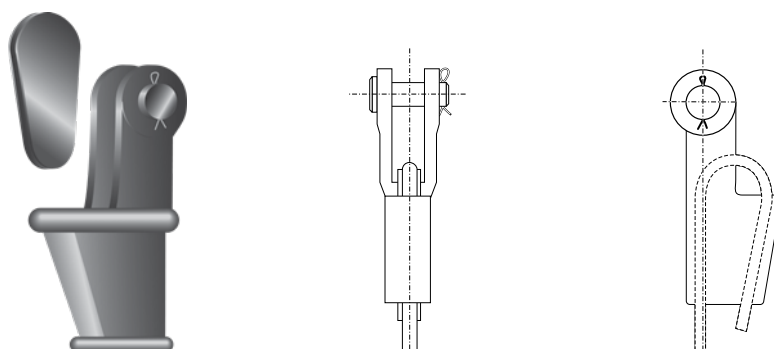

Figura 3

3) Soquetes prensados

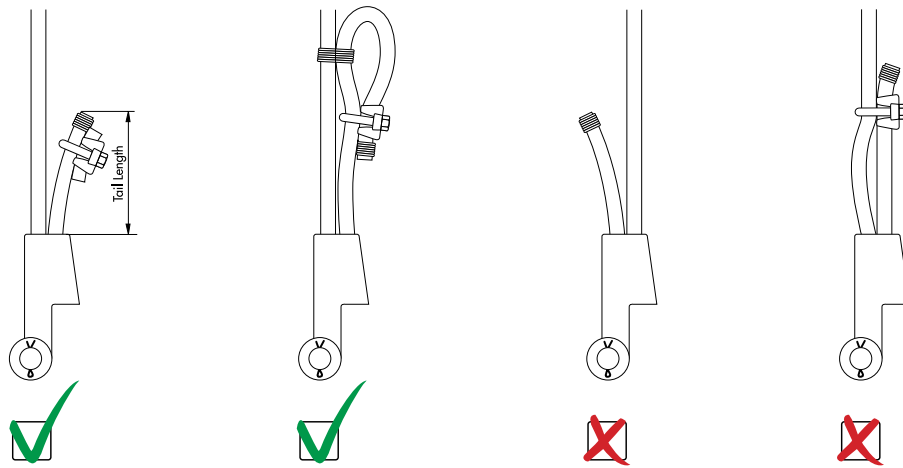

Figura 4

Os soquetes prensados são recomendados para uso em cabos de aço 6 x 19 ou 6 x 37 IPS ou XIP (EIP), XXIP (EEIP), RRL, FC, ou IWRC. Eles também são aprovados para uso em cabos de conexão galvanizados. Antes de utilizar conjuntos de soquetes prensados, é recomendável que o terminal passe por prova de carga para comprovar a adequação do conjunto. Sempre estampe sob supervisão de um especialista de uma loja de lingas certificada.

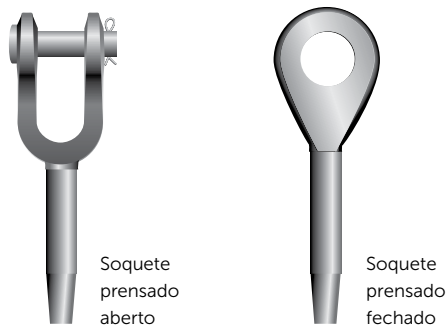

Figura 5

INFO

Para obter mais instruções a respeito da prensagem, nós indicamos as instruções de estampagem (PI-03-14 na seção Dúvidas Frequentes) em nosso site.

Os soquetes devem ser inspecionados regularmente de acordo com os padrões de segurança previstos no país de uso. Isto é necessário porque os produtos em uso podem ser afetados por desgaste, uso indevido, sobrecarga etc., o que pode levar a deformação e alteração da estrutura material. A inspeção deve ocorrer, pelo menos, a cada seis meses, e com maior frequência quando os soquetes são usados em condições severas de operação.

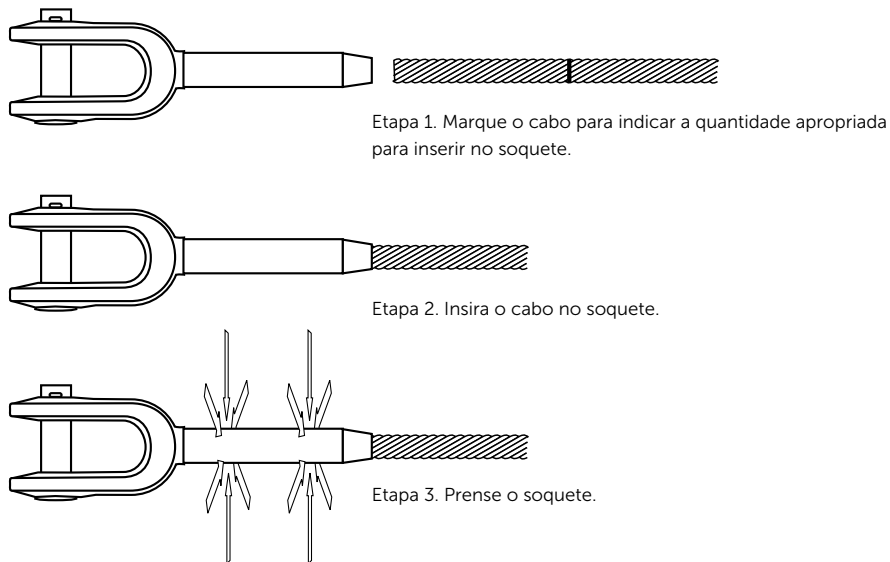
- **Material:** aço de alta resistência
- **Acabamento:** galvanizado a quente
- **Faixa de temperatura:** -20°C até +200°C
- **Certificação:** 2.1 2.2 3.1 CE



G-6411

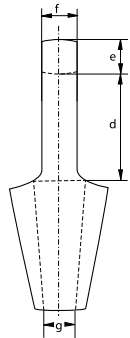
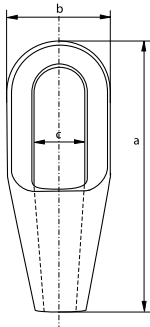

numero	carga mínima de ruptura	diâmetro do cabo de aço	comprimento	largura	largura interna do corpo	comprimento interno do corpo	espessura do corpo	espessura do corpo	abertura	peso por unidade
	t	mm	a mm	b mm	c mm	d mm	e mm	f mm	g mm	kg
296	8	6 - 7	101	37	22	40	11	13	9	0.3
297	12	8 - 10	119	43	25	48	14	17.5	12	0.5
298	20	11 - 13	140	52	30	58	18	23.5	15	0.75
299	25	14 - 16	162	68	37	66	21	26	17.5	1.5
200	40	18 - 19	194	76	42	78	27	32	21.5	2.4
201	55	20 - 22	224	92	47	90	33	38	24	3.6
204	75	23 - 26	253	104	57	103	36	44	28	5.8
207	90	27 - 30	282	114	63	116	39	51	32	7
212	125	31 - 36	312	127	70	130	43	57	38	10.5
215	150	37 - 39	358	136	79	155	51	63	41	13
217	170	40 - 42	390	146	83	171	54	70	44	17
219	225	43 - 48	443	171	93	198	55	76	51	26
222	280	49 - 54	502	193	100	224	62	82	57	37.5
224	360	55 - 60	548	216	112	247	73	92	63	50
226	425	61 - 68	597	241	140	270	79	102	73	65
227	460	69 - 75	644	273	159	286	79	124	79	94
228	560	76 - 80	686	292	171	298	83	133	86	115
229	625	81 - 86	743	311	184	311	102	146	92	145
230	720	87 - 93	788	330	197	330	102	159	99	168
231	875	94 - 102	845	362	216	356	108	178	108	210
233	1200	108 - 115	1000	405	235	425	125	190	125	330
240	1300	120 - 130	1150	450	260	525	125	200	143	500

Em polegadas

numero	carga mínima de ruptura	diâmetro do cabo de aço	comprimento	largura	largura interna do corpo	comprimento interno do corpo	espessura do corpo	espessura do corpo	abertura	peso por unidade
	t	polegada	polegada	polegada	c polegada	d polegada	e polegada	f polegada	g polegada	lbs
296	8	1/4	3 31/32	1 1/2	7/8	1 19/32	7/16	1/2	11/32	0.66
297	12	3/8	4 11/16	1 23/32	1	1 29/32	9/16	11/16	15/32	1.10
298	20	7/16 - 1/2	5 17/32	2 1/32	1 3/16	2 9/32	23/32	15/16	19/32	1.54
299	25	9/16 - 5/8	6 11/32	2 11/16	1 1/2	2 19/32	13/16	1 1/32	11/16	3.31
200	40	3/4	7 5/8	3	1 11/16	3 3/32	1 3/32	1 9/32	27/32	5.29
201	55	7/8	8 13/16	3 5/8	1 7/8	3 9/16	1 5/16	1 17/32	15/16	7.94
204	75	1	9 31/32	4 3/32	2 1/4	4 1/32	1 7/16	1 3/4	1 1/8	12.79
207	90	1 1/8	11 1/8	4 1/2	2 1/2	4 9/16	1 9/16	2	1 9/32	15.43
212	125	1 1/4 - 1 3/8	12 9/32	5	2 3/4	5 1/8	1 23/32	2 1/4	1 17/32	23.1
215	150	1 1/2	14 3/32	5 11/32	3 1/8	6 3/32	2	2 1/2	1 5/8	28.7
217	170	1 5/8	15 11/32	5 3/4	3 9/32	6 23/32	2 1/8	2 3/4	1 3/4	37.5
219	225	1 3/4 - 1 7/8	17 1/2	6 23/32	3 11/16	7 25/32	2 5/32	3	2	57.3
222	280	2 - 2 1/8	19 25/32	7 19/32	3 15/16	8 13/16	2 7/16	3 1/4	2 1/4	82.7
224	360	2 1/4 - 2 3/8	21 19/32	8 17/32	4 3/8	9 3/4	2 7/8	3 5/8	2 1/2	110.2
226	425	2 1/2 - 2 5/8	23 17/32	9 17/32	5 17/32	10 5/8	3 1/8	4	2 7/8	143.3
227	460	2 3/4 - 2 7/8	25 11/32	10 3/4	6 1/4	11 9/32	3 1/8	4 7/8	3 1/8	207.2
228	560	3 - 3 1/8	27	11 17/32	6 23/32	11 3/4	3 9/32	5 1/4	3 3/8	254
229	625	3 1/4 - 3 3/8	29 1/4	12 1/4	7 1/4	12 1/4	4	5 3/4	3 5/8	320
230	720	3 1/2 - 3 5/8	31	13	7 3/4	13	4	6 1/4	3 29/32	370
231	875	3 3/4 - 4	33 9/32	14 1/4	8 17/32	14	4 1/4	7	4 1/4	463
233	1200	4 1/4 - 4 1/2	39 3/8	15 15/16	9 9/32	16 3/4	4 29/32	7 1/2	4 29/32	728
240	1300	4 3/4 - 5	45 9/32	17 3/4	10 1/4	20 11/16	4 29/32	7 7/8	5 5/8	1102



Green Pin® Soquete spelter aberto CP

Soquete Spelter aberto com contrapino

- **Material:** aço de alta resistência
- **Acabamento:** galvanizado a quente
- **Faixa de temperatura:** -20°C até +200°C
- **Certificação:** 2.1 2.2 3.1 CE

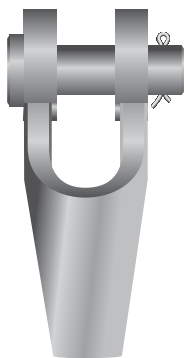

G-6412

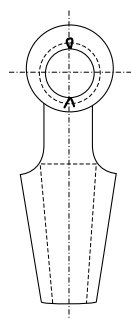
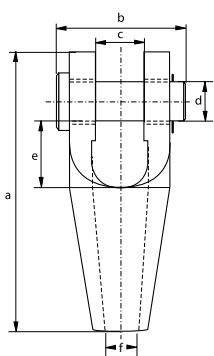

numero	carga mínima de ruptura	diâmetro do cabo de aço	comprimento	largura	largura interna	diâmetro do pino	comprimento interno	abertura	peso por unidade
	t	mm	a mm	b mm	c mm	d mm	e mm	f mm	kg
196	8	6 - 7	109	51	19	16	33	9	0.4
197	12	8 - 10	124	62	21	21	34	12	0.7
198	20	11 - 13	143	66	26	25	37	15	1
199	25	14 - 16	172	82	33	30	49	18	1.8
100	40	18 - 19	205	95	38	35	58	21	3
104	55	20 - 22	235	110	44	41	68	24	4.6
108	75	23 - 26	275	130	51	51	75	28	8
111	90	27 - 30	306	144	57	57	85	32	11
115	125	31 - 36	338	155	63	64	95	38	16
118	150	37 - 39	394	178	76	70	127	41	22
120	170	40 - 42	418	187	76	76	127	44	27
125	225	43 - 48	468	213	89	89	134	51	41
128	280	49 - 54	552	240	101	95	181	57	64
130	360	55 - 60	598	270	113	108	196	63	88
132	425	61 - 68	654	303	127	121	213	73	125
135	460	69 - 75	696	349	133	127	216	79	155
138	560	76 - 80	737	371	146	133	220	86	187
140	625	81 - 86	788	391	159	140	228	92	230
142	720	87 - 93	852	411	171	152	242	99	265
144	875	94 - 102	914	447	191	178	254	108	400
146	1200	108 - 115	1160	489	206	193	369	125	660

Em polegadas

numero	carga mínima de ruptura	diâmetro do cabo de aço	comprimento	largura	largura interna	diâmetro do pino	comprimento interno	abertura	peso por unidade
	t	polegada	a polegada	b polegada	c polegada	d polegada	e polegada	f polegada	lbs
196	8	1/4	4 9/32	2	3/4	5/8	1 5/16	11/32	0.88
197	12	3/8	4 7/8	2 7/16	13/16	13/16	1 11/32	15/32	1.54
198	20	7/16 - 1/2	5 5/8	2 19/32	1 1/32	1	1 1/2	19/32	2.20
199	25	9/16 - 5/8	6 3/4	3 1/4	1 5/16	1 3/16	1 15/16	23/32	3.97
100	40	3/4	8 3/32	3 3/4	1 17/32	1 3/8	2 9/32	13/16	6.61
104	55	7/8	9 9/32	4 5/16	1 3/4	1 5/8	2 11/16	15/16	10.14
108	75	1	10 13/16	5 1/8	2	2	2 15/16	1 1/8	17.64
111	90	1 1/8	12 1/32	5 11/16	2 1/4	2 1/4	3 11/32	1 9/32	24.3
115	125	1 1/4 - 1 3/8	13 5/16	6 3/32	2 1/2	2 17/32	3 3/4	1 17/32	35.3
118	150	1 1/2	15 17/32	7	3	2 3/4	5	1 5/8	48.5
120	170	1 5/8	16 1/2	7 11/32	3	3	5	1 3/4	59.5
125	225	1 3/4 - 1 7/8	18 7/16	8 3/8	3 17/32	3 17/32	5 9/32	2	90.4
128	280	2 - 2 1/8	21 3/4	9 1/2	3 31/32	3 3/4	7 1/8	2 1/4	141.1
130	360	2 1/4 - 2 3/8	23 9/16	10 5/8	4 7/16	4 1/4	7 23/32	2 1/2	194
132	425	2 1/2 - 2 5/8	25 5/4	11 15/16	5	4 3/4	8 3/8	2 7/8	276
135	460	2 3/4 - 2 7/8	27 3/8	13 3/4	5 1/4	5	8 17/32	3 1/8	342
138	560	3 - 3 1/8	29	14 19/32	5 3/4	5 1/4	8 11/16	3 3/8	412
140	625	3 1/4 - 3 3/8	31	15 3/8	6 1/4	5 17/32	9	3 5/8	507
142	720	3 1/2 - 3 5/8	33 9/16	16 3/16	6 23/32	5 31/32	9 9/16	3 29/32	584
144	875	3 3/4 - 4	35 31/32	17 5/8	7 17/32	7	10	4 1/4	882
146	1200	4 1/4 - 4 1/2	45 11/16	19 9/32	8 1/8	7 19/32	14 17/32	4 29/32	1455

CAD

Green Pin® Soquete spelter aberto BN

Soquete Spelter aberto com parafuso de segurança

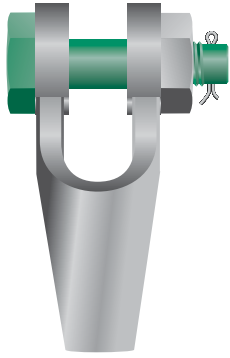

G-6422

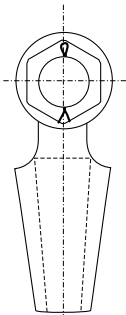
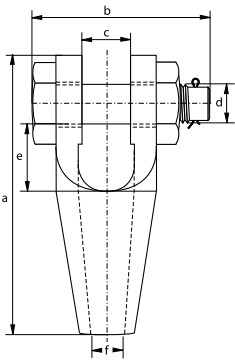

- **MATERIAL:** aço de alta resistência
- **ACABAMENTO:** galvanizado a quente
- **FAIXA DE TEMPERATURA:** -20°C até +200°C
- **CERTIFICAÇÃO:** 2.1 2.2 3.1 CE

numero	carga mínima de ruptura	diâmetro do cabo de aço	comprimento	largura	largura interna	diâmetro do pino	comprimento interno	abertura	peso por unidade
	t	mm	a mm	b mm	c mm	d mm	e mm	f mm	kg
196	8	6 - 7	109	69	19	16	33	9	0.4
197	12	8 - 10	124	83	21	20	35	12	0.8
198	20	11 - 13	143	101	26	25	37	15	1.3
199	25	14 - 16	172	124	33	30	49	18	2.3
100	40	18 - 19	205	138	38	35	58	21	3.7
104	55	20 - 22	235	148	44	41	68	24	4.6
108	75	23 - 26	275	176	51	50	76	28	9.7
111	90	27 - 30	306	193	57	57	85	32	13.6
115	125	31 - 36	338	210	63	63	96	38	16
118	150	37 - 39	394	230	76	70	127	41	26.9
120	170	40 - 42	418	244	76	77	126	44	32

Em polegadas

numero	carga mínima de ruptura	diâmetro do cabo de aço	comprimento	largura	largura interna	diâmetro do pino	comprimento interno	abertura	peso por unidade
	t	polegada	a polegada	b polegada	c polegada	d polegada	e polegada	f polegada	lbs
196	8	1/4	4 9/32	2 23/32	3/4	5/8	1 5/16	11/32	0.88
197	12	3/8	4 7/8	3 9/32	13/16	25/32	1 3/8	15/32	1.76
198	20	7/16 - 1/2	5 5/8	3 31/32	1 1/32	1	1 1/2	19/32	2.87
199	25	9/16 - 5/8	6 3/4	4 7/8	1 5/16	1 3/16	1 15/16	23/32	5.07
100	40	3/4	8 3/32	5 7/16	1 17/32	1 3/8	2 9/32	13/16	8.16
104	55	7/8	9 9/32	5 13/16	1 3/4	1 5/8	2 11/16	15/16	10.14
108	75	1	10 13/16	6 29/32	2	1 31/32	3	1 1/8	21.38
111	90	1 1/8	12 1/32	7 19/32	2 1/4	2 1/4	3 11/32	1 9/32	30.0
115	125	1 1/4 - 1 3/8	13 5/16	8 9/32	2 1/2	2 1/2	3 25/32	1 17/32	35.3
118	150	1 1/2	15 17/32	9 3/32	3	2 3/4	5	1 5/8	59.3
120	170	1 5/8	16 1/2	9 5/8	3	3 1/32	4 15/16	1 3/4	70.5

CAD



Green Pin® Soquete cunha CP

Soquete cunha aberto com contra pino



G-6413

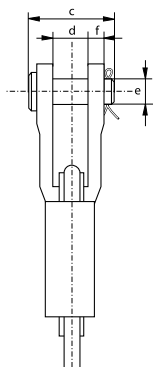
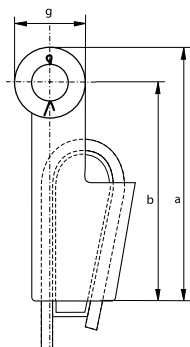

- **Material:** aço de alta resistência
- **Norma:** geralmente conforme EN 13411-6
- **Acabamento:** galvanizado a quente
- **Faixa de temperatura:** -20°C até +200°C
- **Certificação:** 2.1 2.2 3.1 CE

numero	carga mínima de ruptura	diâmetro do cabo de aço	comprimento	comprimento até o pino central	largura	largura interna	diâmetro do pino	espessura das placas laterais	diâmetro do olhal	peso por unidade
	t	mm	a	b	c	d	e	f	g	kg
0.25	8	7 - 8	128	110	51	18	16	9	36	0.8
0.5	12	9 - 10	165	142	62	20.5	21	11	46	1.5
1	20	11 - 13	175	146	66	25	25	12	57	2.4
2	25	14 - 16	211	176	82	31	30	15	70	4
3	40	18 - 19	252	212	95	38	35	16	80	7.4
4	55	20 - 22	288	240	110	44	41	19	95	11
5	75	24 - 26	329	274	130	51	51	22	110	16
6	90	27 - 29	375	310	144	57	57	25	130	22
7	110	30 - 32	423	350	155	63	64	28	146	31
8	125	34 - 36	474	400	163	69	64	28	148	39
9	150	37 - 39	527	450	178	76	70	30	153	48
10	170	40 - 42	580	500	187	76	76	33	160	64
11	225	43 - 48	650	550	226	89	89	39	186	96
12	280	49 - 52	745	640	240	101	95	46	194	130
13	360	54 - 58	785	660	275	114	108	54	230	180
14	425	60 - 66	970	835	300	127	121	60	250	275
15	460	72 - 78	1150	1000	355	146	133	76	270	440
16	625	81 - 86	1252	1100	375	159	140	79	300	510

Em polegadas

numero	carga mínima de ruptura	diâmetro do cabo de aço	comprimento	comprimento até o pino central	largura	largura interna	diâmetro do pino	espessura das placas laterais	diâmetro do olhal	peso por unidade
	t	polegada	a	b	c	d	e	f	g	lbs
0.25	8	$\frac{5}{16}$	$5 \frac{1}{32}$	$4 \frac{5}{16}$	2	$\frac{23}{32}$	$\frac{5}{8}$	$\frac{11}{32}$	$1 \frac{7}{16}$	1.76
0.5	12	$\frac{3}{8}$	$6 \frac{1}{2}$	$5 \frac{19}{32}$	$2 \frac{7}{16}$	$\frac{13}{16}$	$\frac{13}{16}$	$\frac{7}{16}$	$1 \frac{13}{16}$	3.31
1	20	$\frac{1}{2}$	$6 \frac{7}{8}$	$5 \frac{3}{4}$	$2 \frac{19}{32}$	1	1	$\frac{15}{32}$	$2 \frac{1}{4}$	5.29
2	25	$\frac{5}{8}$	$8 \frac{5}{16}$	$6 \frac{29}{32}$	$3 \frac{1}{4}$	$1 \frac{1}{4}$	$1 \frac{3}{16}$	$\frac{19}{32}$	$2 \frac{3}{4}$	8.82
3	40	$\frac{3}{4}$	$9 \frac{15}{16}$	$8 \frac{11}{32}$	$3 \frac{3}{4}$	$1 \frac{17}{32}$	$1 \frac{3}{8}$	$\frac{5}{8}$	$3 \frac{5}{32}$	16.31
4	55	$\frac{7}{8}$	$11 \frac{11}{32}$	$9 \frac{1}{2}$	$4 \frac{5}{16}$	$1 \frac{3}{4}$	$1 \frac{5}{8}$	$\frac{3}{4}$	$3 \frac{3}{4}$	24.3
5	75	1	$12 \frac{15}{16}$	$10 \frac{25}{32}$	$5 \frac{1}{8}$	2	2	$\frac{7}{8}$	$4 \frac{5}{16}$	35.3
6	90	$1 \frac{1}{8}$	$14 \frac{3}{4}$	$12 \frac{3}{16}$	$5 \frac{11}{16}$	$2 \frac{1}{4}$	$2 \frac{1}{4}$	1	$5 \frac{1}{8}$	48.5
7	110	$1 \frac{1}{4}$	$16 \frac{11}{16}$	$13 \frac{25}{32}$	$6 \frac{3}{32}$	$2 \frac{1}{2}$	$2 \frac{17}{32}$	$1 \frac{1}{8}$	$5 \frac{3}{4}$	68.3
8	125	$1 \frac{3}{8}$	$18 \frac{11}{16}$	$15 \frac{3}{4}$	$6 \frac{3}{8}$	$2 \frac{23}{32}$	$2 \frac{17}{32}$	$1 \frac{1}{8}$	$5 \frac{13}{16}$	86.0
9	150	$1 \frac{1}{2}$	$20 \frac{3}{4}$	$17 \frac{3}{4}$	7	3	$2 \frac{3}{4}$	$1 \frac{3}{16}$	6	105.8
10	170	$1 \frac{5}{8}$	$22 \frac{13}{16}$	$19 \frac{23}{32}$	$7 \frac{11}{32}$	3	3	$1 \frac{5}{16}$	$6 \frac{9}{32}$	141.1
11	225	$1 \frac{3}{4} - 1 \frac{7}{8}$	$25 \frac{19}{32}$	$21 \frac{11}{16}$	$8 \frac{29}{32}$	$3 \frac{17}{32}$	$3 \frac{17}{32}$	$1 \frac{9}{16}$	$7 \frac{5}{16}$	212
12	280	2	$29 \frac{5}{16}$	$25 \frac{3}{16}$	$9 \frac{1}{2}$	$3 \frac{31}{32}$	$3 \frac{3}{4}$	$1 \frac{13}{16}$	$7 \frac{5}{8}$	287
13	360	$2 \frac{1}{4}$	$30 \frac{7}{8}$	$25 \frac{31}{32}$	$10 \frac{13}{16}$	$4 \frac{1}{2}$	$4 \frac{1}{4}$	$2 \frac{1}{8}$	$9 \frac{3}{32}$	397
14	425	$2 \frac{1}{2}$	$38 \frac{5}{32}$	$32 \frac{7}{8}$	$11 \frac{13}{16}$	5	$4 \frac{3}{4}$	$2 \frac{11}{32}$	$9 \frac{7}{8}$	606
15	460	3	$45 \frac{9}{32}$	$39 \frac{3}{8}$	$13 \frac{31}{32}$	$5 \frac{3}{4}$	$5 \frac{1}{4}$	3	$10 \frac{5}{8}$	970
16	625	$3 \frac{1}{4} - 3 \frac{3}{8}$	$49 \frac{5}{16}$	$43 \frac{5}{16}$	$14 \frac{3}{4}$	$6 \frac{1}{4}$	$5 \frac{17}{32}$	$3 \frac{1}{8}$	$11 \frac{13}{16}$	1124

CAD



G-6423

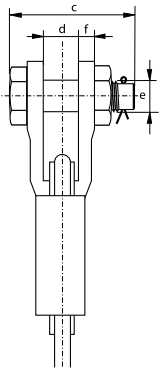
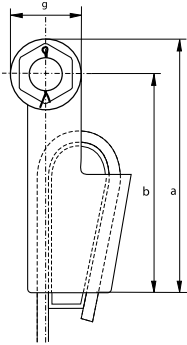

- **Material:** aço de alta resistência
- **Norma:** geralmente conforme EN 13411-6
- **Acabamento:** galvanizado a quente
- **Faixa de temperatura:** -20°C até +200°C
- **Certificação:** 2.1 2.2 3.1 CE

numero	carga mínima de ruptura	diâmetro do cabo de aço	comprimento	comprimento até o pino central	largura	largura interna	diâmetro do pino	espessura das placas laterais	diâmetro do olhal	peso por unidade
	t	mm	a mm	b mm	c mm	d mm	e mm	f mm	g mm	kg
0.25	8	7 - 8	128	110	69	18	16	9	36	0.8
0.5	12	9 - 10	165	142	83	20.5	20	11	46	1.5
1	20	11 - 13	175	146	101	25	25	12	57	2.4
2	25	14 - 16	211	176	124	31	30	15	70	4.8
3	40	18 - 19	252	212	138	38	35	16	80	8.3
4	55	20 - 22	288	240	148	44	41	19	95	11
5	75	24 - 26	329	274	176	51	50	22	110	17.9
6	90	27 - 29	375	310	193	57	57	25	130	21
7	110	30 - 32	423	350	210	63	63	28	146	33
8	125	34 - 36	474	400	216	69	65	28	148	42
9	150	37 - 39	527	450	230	76	70	30	153	52
10	170	40 - 42	580	500	244	76	77	33	160	73

Em polegadas

numero	carga mínima de ruptura	diâmetro do cabo de aço	comprimento	comprimento até o pino central	largura	largura interna	diâmetro do pino	espessura das placas laterais	diâmetro do olhal	peso por unidade
	t	polegada	a polegada	b polegada	c polegada	d polegada	e polegada	f polegada	g polegada	lbs
0.25	8	5/16	5 1/32	4 5/16	2 23/32	23/32	5/8	11/32	1 7/16	1.76
0.5	12	3/8	6 1/2	5 19/32	3 9/32	13/16	25/32	7/16	1 13/16	3.31
1	20	1/2	6 7/8	5 3/4	3 31/32	1	1	15/32	2 1/4	5.29
2	25	5/8	8 5/16	6 29/32	4 7/8	1 1/4	1 3/16	19/32	2 3/4	10.58
3	40	3/4	9 15/16	8 11/32	5 7/16	1 17/32	1 3/8	5/8	3 5/32	18.3
4	55	7/8	11 11/32	9 1/2	5 13/16	1 3/4	1 5/8	3/4	3 3/4	24.3
5	75	1	12 15/16	10 25/32	6 29/32	2	1 31/32	7/8	4 5/16	39.5
6	90	1 1/8	14 3/4	12 3/16	7 19/32	2 1/4	2 1/4	1	5 1/8	46.3
7	110	1 1/4	16 11/16	13 25/32	8 9/32	2 1/2	2 1/2	1 1/8	5 3/4	72.8
8	125	1 3/8	18 11/16	15 3/4	8 17/32	2 23/32	2 9/16	1 1/8	5 13/16	92.6
9	150	1 1/2	20 3/4	17 3/4	9 3/32	3	2 3/4	1 3/16	6	114.6
10	170	1 5/8	22 13/16	19 23/32	9 5/8	3	3 1/32	1 5/16	6 9/32	160.9

CAD



Green Pin® Soquete fechado de alta capacidade

Soquete tipo Spelter fechado

- **Material:** aço liga fundido
- **Acabamento:** galvanizado a quente
- **Certificação:** 2.1 2.2 3.1 CE



G-6416

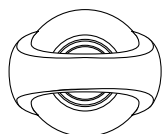
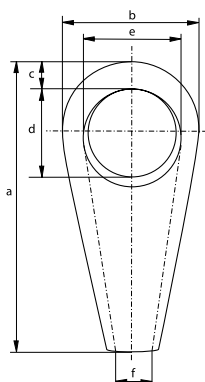

carga mínima de ruptura	tamanho do cabo	comprimento	largura	espessura do corpo	comprimento do olhal	largura do olhal	abertura	peso por unidade
t	mm	a mm	b mm	c mm	d mm	e mm	f mm	kg
140	31-36	262	132	38	83	75	39	7
160	37-42	305	152	40	103	92	44	10
200	43-48	356	178	48	120	112	51	16
250	49-54	390	200	54	132	120	59	21
320	55-60	440	220	62	148	135	64	28
400	61-68	498	250	68	165	150	73	44
500	69-75	540	274	75	178	164	79	53
600	76-80	585	295	76	195	175	89	70
700	81-86	625	320	82	216	194	92	81
800	87-93	670	350	92	220	202	99	112
900	94-102	700	375	100	235	215	108	130
1000	108-115	800	410	110	270	240	120	182

Em polegadas

carga mínima de ruptura	tamanho do cabo	comprimento	largura	espessura do corpo	comprimento do olhal	largura do olhal	abertura	peso por unidade
t	polegada	a polegada	b polegada	c polegada	d polegada	e polegada	f polegada	lbs
140	1 1/4 - 1 3/8	10 5/16	5 3/16	1 1/2	3 9/32	2 15/16	1 17/32	15.4
160	1 1/2 - 1 5/8	12	5 31/32	1 9/16	4 1/16	3 5/8	1 23/32	22.1
200	1 3/4 - 1 7/8	14 1/32	7	1 7/8	4 23/32	4 13/32	2	35.3
250	2 - 2 1/8	15 11/32	7 7/8	2 1/8	5 3/16	4 23/32	2 5/16	46.3
320	2 1/4 - 2 3/8	17 5/16	8 21/32	2 7/16	5 13/16	5 5/16	2 17/32	61.7
400	2 1/2 - 2 5/8	19 19/32	9 27/32	2 11/16	6 1/2	5 29/32	2 7/8	97
500	2 3/4 - 2 7/8	21 1/4	10 25/32	2 15/16	7	6 15/32	3 1/8	116.9
600	3 - 3 1/8	23 1/32	11 5/8	3	7 11/16	6 7/8	3 1/2	154.3
700	3 1/4 - 3 3/8	24 19/32	12 19/32	3 7/32	8 1/2	7 5/8	3 5/8	178.6
800	3 1/2 - 3 5/8	26 3/8	13 25/32	3 5/8	8 21/32	7 15/16	3 29/32	246.9
900	3 3/4 - 4	27 9/16	14 3/4	3 15/16	9 1/4	8 15/32	4 1/4	286.6
1000	4 1/4 - 4 1/2	31 1/2	16 5/32	4 11/32	10 5/8	9 7/16	4 23/32	401.3

- **Material:** aço forjado C-1035
- **Acabamento:** sem acabamento
- **Certificação:** 2.1



S-6414

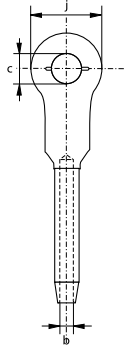
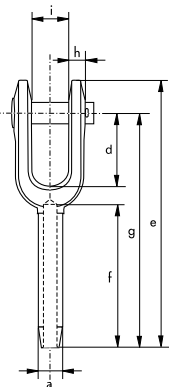

diâmetro do cabo	diâmetro antes de prensagem	diâmetro após prensagem		diâmetro interno	diâmetro do pino	comprimento	comprimento	comprimento	comprimento	espessura	largura interna	largura do olhal	peso por unidade
		min	max										
mm	a	a	a	b	c	d	e	f	g	h	i	j	kg
6	13	10.9	11.7	7	17	38	121	54	102	8	17	35	0.25
8	20	17.2	18.0	9	21	44	159	81	135	10	21	41	0.57
10	20	17.2	18.0	10	21	44	159	81	135	10	21	41	0.56
11	25	22.0	23.1	12	25	51	198	108	169	13	25	51	1.11
13	25	22.0	23.1	14	25	51	198	108	169	13	25	51	1.08
14	32	28.3	29.5	15	30	57	243	135	206	16	32	63	2.11
16	32	28.3	29.5	17	30	57	243	135	206	16	32	63	2.06
19	39	34.7	36.1	20	35	70	297	162	254	19	38	76	3.68
22	43	37.8	39.4	24	41	83	346	189	295	23	44	86	5.38
25	50	44.2	45.7	27	51	95	397	216	340	26	51	102	5.45
28	57	50.5	52.1	30	57	108	444	243	381	30	57	114	12
32	64	56.9	58.4	34	64	121	494	270	419	30	63	127	16.2
35	71	63.2	65.0	37	64	133	540	297	460	33	63	133	20.5
38	78	69.6	71.4	40	70	146	591	324	502	37	76	146	29.5
44	86	75.9	77.7	47	89	171	689	378	584	43	89	178	42.2
51	100	88.6	90.4	54	95	203	798	432	679	46	102	203	65.8
57	113	100.3	102.1	60	108	171	835	486	705	65	114	222	93.4
63	125	110.5	112.3	67	108	171	879	498	749	65	114	222	103
76	151	133.1	134.9	80	133	219	1045	603	905	76	146	241	181

Em polegadas

diâmetro do cabo	diâmetro antes de prensagem	diâmetro após prensagem		diâmetro interno	diâmetro do pino	comprimento	comprimento	comprimento	comprimento	espessura	largura interna	largura do olhal	peso por unidade
		min	max										
polegada	polegada	polegada	polegada	polegada	polegada	polegada	polegada	polegada	polegada	polegada	polegada	polegada	lbs
1/4	0.495	0.428	0.460	0.272	11/16	1 1/2	4 3/4	2 1/8	4	5/16	11/16	1 3/8	0.57
5/16	0.770	0.678	0.710	0.339	13/16	1 3/4	6 1/4	3 3/16	5 5/16	13/32	13/16	1 5/8	1.25
3/8	0.770	0.678	0.710	0.406	13/16	1 3/4	6 1/4	3 3/16	5 5/16	13/32	13/16	1 5/8	1.20
7/16	0.982	0.865	0.910	0.484	1	2	7 13/16	4 1/4	6 11/16	1/2	1	2	2.45
1/2	0.982	0.865	0.910	0.547	1	2	7 13/16	4 1/4	6 11/16	1/2	1	2	2.40
9/16	1.257	1.115	1.160	0.609	1 3/16	2 1/4	9 9/16	5 5/16	8 1/8	5/8	1 1/4	2 1/2	4.80
5/8	1.257	1.115	1.160	0.672	1 3/16	2 1/4	9 9/16	5 5/16	8 1/8	5/8	1 1/4	2 1/2	4.50
3/4	1.545	1.365	1.420	0.796	1 3/8	2 3/4	11 11/16	6 3/8	10	3/4	1 1/2	3	7.80
7/8	1.700	1.490	1.550	0.938	1 5/8	3 1/4	13 5/8	7 7/16	11 5/8	15/16	1 3/4	3 3/8	11.8
1	1.975	1.740	1.800	1.062	2	3 3/4	15 5/8	8 1/2	13 3/8	1 1/32	2	4	17.8
1 1/8	2.245	1.990	2.050	1.188	2 1/4	4 1/4	17 1/2	9 9/16	15	1 3/16	2 1/4	4 1/2	28.9
1 1/4	2.525	2.240	2.300	1.328	2 1/2	4 3/4	19 7/16	10 5/8	16 1/2	1 3/16	2 1/2	5	36.2
1 3/8	2.800	2.490	2.560	1.453	2 1/2	5 1/4	21 1/4	11 11/16	18 1/8	1 5/16	2 1/2	5 1/4	47.7
1 1/2	3.075	2.740	2.810	1.578	2 3/4	5 3/4	23 1/4	12 3/4	19 3/4	1 7/16	3	5 3/4	64.4
1 3/4	3.385	2.990	3.060	1.859	3 1/2	6 3/4	27 1/8	14 7/8	23	1 11/16	3 1/2	7	93.4
2	3.935	3.490	3.560	2.109	3 3/4	8	31 7/16	17	26 3/4	1 13/16	4	8	148
2 1/4	4.450	3.950	4.020	2.360	4 1/4	6 3/4	32 7/8	19 1/8	27 3/4	2 9/16	4 1/2	8 3/4	173
2 1/2	4.930	4.350	4.420	2.657	4 1/4	6 3/4	34 5/8	19 5/8	29 1/2	2 9/16	4 1/2	8 3/4	233
3	5.960	5.240	5.310	3.166	5 1/4	8 5/8	41 1/8	23 3/4	35 5/8	3	5 3/4	9 1/2	382

CAD



Green Pin® Terminal fechado prensado para cabo de aço

Soquete terminal prensado fechado

- **Material:** aço forjado C-1035
- **Acabamento:** sem acabamento
- **Certificação:** 2.1



S-6415

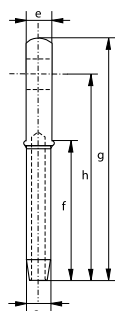
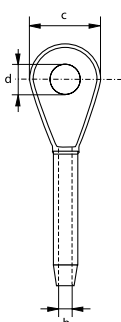

diâmetro do cabo	diâmetro antes de prensagem	diâmetro após prensagem		diâmetro interno	diâmetro	diâmetro do olhal	espessura	comprimento	comprimento	comprimento	peso por unidade
		min	max								
mm	a	a	a	b	c	d	e	f	g	h	kg
6	13	10.9	11.7	7	37	19	13	54	111	89	0.15
8	20	17.2	18.0	9	43	22	17	81	140	114	0.35
10	20	17.2	18.0	10	43	22	17	81	140	114	0.33
11	25	22.0	23.1	12	51	27	22	108	176	146	0.66
13	25	22.0	23.1	14	51	27	22	108	176	146	0.62
14	32	28.3	29.5	15	63	32	29	135	222	184	1.35
16	32	28.3	29.5	17	63	32	29	135	222	184	1.31
19	39	34.7	36.1	20	76	37	33	162	264	219	2.3
22	43	37.8	39.4	24	89	43	38	189	308	257	3.40
25	50	44.2	45.7	27	102	52	44	216	349	292	4.97
28	57	50.5	52.1	30	114	59	51	243	387	324	7.17
32	64	56.9	58.4	34	127	65	57	270	438	365	10.4
35	71	63.2	65.0	37	133	65	57	297	479	400	13.3
38	78	69.6	71.4	40	140	71	63	324	518	432	17.7
44	86	75.9	77.7	47	171	91	76	378	610	508	23.6
51	100	88.6	90.4	54	197	97	83	432	698	584	40.8
57	113	100.3	102.1	60	219	110	102	486	756	632	55.3
63	125	110.5	112.3	67	219	110	102	498	791	667	64.4
76	151	133.1	134.9	80	235	135	137	603	959	816	114

Em polegadas

diâmetro do cabo	diâmetro antes de prensagem	diâmetro após prensagem		diâmetro interno	diâmetro	diâmetro do olhal	espessura	comprimento	comprimento	comprimento	peso por unidade
		min	max								
polegada	a	a	a	b	c	d	e	f	g	h	lbs
1/4	0.495	0.428	0.460	0.272	1 7/16	3/4	1/2	2 1/8	4 3/8	3 1/2	0.35
5/16	0.770	0.678	0.710	0.339	1 11/16	7/8	11/16	3 3/16	5 1/2	4 1/2	0.77
3/8	0.770	0.678	0.710	0.406	1 11/16	7/8	11/16	3 3/16	5 1/2	4 1/2	0.73
7/16	0.982	0.865	0.910	0.484	2	1 1/16	7/8	4 1/4	6 15/16	5 3/4	1.47
1/2	0.982	0.865	0.910	0.547	2	1 1/16	7/8	4 1/4	6 15/16	5 3/4	1.38
9/16	1.257	1.115	1.160	0.609	2 1/2	1 1/4	1 1/8	5 5/16	8 3/4	7 1/4	2.90
5/8	1.257	1.115	1.160	0.672	2 1/2	1 1/4	1 1/8	5 5/16	8 3/4	7 1/4	2.80
3/4	1.545	1.365	1.420	0.796	3	1 7/16	1 5/16	6 3/8	10 3/8	8 5/8	5.16
7/8	1.700	1.490	1.550	0.938	3 1/2	1 11/16	1 1/2	7 7/16	12 1/8	10 1/8	7.40
1	1.975	1.740	1.800	1.062	4	2 1/16	1 3/4	8 1/2	13 3/4	11 1/2	11.2
1 1/8	2.245	1.990	2.050	1.188	4 1/2	2 5/16	2	9 9/16	15 1/4	12 3/4	16
1 1/4	2.525	2.240	2.300	1.328	5	2 9/16	2 1/4	10 5/8	17 1/4	14 3/8	22.7
1 3/8	2.800	2.490	2.560	1.453	5 1/4	2 9/16	2 1/4	11 11/16	18 7/8	15 3/4	29
1 1/2	3.075	2.740	2.810	1.578	5 1/2	2 13/16	2 1/2	12 3/4	20 3/8	17	37.5
1 3/4	3.385	2.990	3.060	1.859	6 3/4	3 9/16	3	14 7/8	24	20	55.7
2	3.935	3.490	3.560	2.109	7 3/4	3 13/16	3 1/4	17	27 1/2	23	90
2 1/4	4.450	3.950	4.020	2.360	8 5/8	4 5/16	4	19 1/8	29 3/4	24 7/8	125
2 1/2	4.930	4.350	4.420	2.657	8 5/8	4 5/16	4	19 5/8	31 1/8	26 1/4	142
3	5.960	5.240	5.310	3.166	9 1/4	5 5/16	5 5/8	23 3/4	37 3/4	32 1/8	252

CAD

